



LEES DEZE HANDLEIDING ZORGVULDIG!
Er staat belangrijke informatie in over veiligheid.
Bewaar het boekje als naslagwerk.

SUPER SIX

Supplement bij de handleiding
120867.PDF

Let op: de specificaties en informatie in deze handleiding kunnen veranderen als gevolg van productverbeteringen. Ga voor de laatste productinformatie naar <http://www.cannondale.com/tech/>.

VEILIGHEIDS- INFORMATIE

Over dit supplement

De supplementen bij deze handleiding bieden belangrijke modelspecifieke informatie met betrekking tot veiligheid, onderhoud en techniek. Ze kunnen niet dienen ter vervanging van uw *Cannondale Handleiding voor de Eigenaar*.

Dit supplement kan slechts een van meerdere supplementen voor uw fiets zijn. Zorg dat u alle supplementen verkrijgt en leest.

Als u een handleiding of een supplement nodig hebt, of als u vragen hebt over uw fiets, neem dan direct contact op met uw Cannondale dealer, of bel ons via een van de telefoonnummers die u op de achterflap van deze handleiding vindt.

U kunt Adobe Acrobat PDF-versies van alle Cannondale handleidingen en supplementen downloaden van onze website: <http://www.cannondale.com/bikes/tech>.

- De handleiding is geen complete veiligheids- of onderhoudshandleiding voor van uw fiets.
- Deze handleiding bevat geen montage-instructies voor uw fiets.
- Alle Cannondale fietsen moeten volledig gemonteerd en door een Cannondale dealer geïnspecteerd zijn voordat ze aan de eigenaar geleverd worden.



WAARSCHUWING

In dit supplement kunnen procedures worden beschreven die de algemene technische ervaring te boven gaan.

Er kunnen gespecialiseerde gereedschappen, vaardigheden en kennis vereist zijn. Onjuist uitgevoerde mechanische werkzaamheden kunnen het risico van ongevallen vergroten. Een fietsongeval draagt altijd het risico van ernstig letsel, verlamming of overlijden. Om de risico's te minimaliseren bevelen wij eigenaren sterk aan mechanische werkzaamheden altijd te laten verrichten door een geautoriseerde Cannondale dealer.

Gebruiksdoel

Het gebruiksdoel van uw fiets of frame is TERREIN 1 / HOGE PRESTATIES OP DE WEG.



Fietsen en frames voor TERREIN 1 / HOGE PRESTATIES OP DE WEG zijn ontworpen voor rijden op verharde wegen waarbij de banden het contact met de weg niet verliezen. Ze zijn niet bedoeld voor off-road rijden, cyclocross of toeren met bagagedragers en tassen.

Het materiaalgebruik is geoptimaliseerd voor een combinatie van laag gewicht en specifieke prestaties. U moet begrijpen dat (1) dit type fietsen is bedoeld om agressieve of competitieve fietsers prestatievoordelen te bieden tegenover een relatief korte productlevensduur, (2) minder agressieve rijders profiteren van een langere framelevensduur, (3) u kiest voor een lager gewicht (kortere framelevensduur) boven een hoger framegewicht en een langere levensduur, (4) u kiest voor een lager gewicht boven een grotere weerstand tegen deuken en meer duurzaamheid. Alle zeer lichte frames moeten regelmatig worden gecontroleerd op scheurtjes die tekenen zijn van materiaalmoetheid. Deze frames lopen sneller schade op bij een botsing of val. Ze zijn niet bestand tegen mishandeling of gebruik als werkpaard.



WAARSCHUWING

HOUD REKENING MET HET GEBRUIKSDOEL VAN UW FIETS. HET KIEZEN VAN DE VERKEERDE FIETS VOOR UW GEBRUIKSDOEL KAN GEVAARLIJK ZIJN. VERKEERD GEBRUIK VAN UW FIETS IS GEVAARLIJK.

Lees (en begrijp) Gebruiksdoel in DEEL II van uw Cannondale Handleiding voor de Eigenaar.

Maximale gewichtslimiet

BERIJDER SFib lbs / kg	BAGAGE *lbs / kg	TOTAAL lbs / kg
275 / 125	10 / 4,5	285 / 129

* Alleen zadeltas/stuurtas

Een frame opbouwen

Overleg voordat u een frame opbouwt met uw Cannondale dealer en de onderdelenfabrikanten en bespreek uw rijstijl, capaciteiten, gewicht en belangstelling en geduld voor onderhoud.

Verzekeer u ervan dat de gekozen onderdelen bij uw fiets passen en geschikt zijn voor uw gewicht en rijstijl.

In het algemeen kennen lichtere onderdelen een kortere levensduur. Bij het kiezen voor lichtgewichtonderdelen sluit u een compromis; u geeft de voorkeur aan betere prestaties en minder gewicht boven duurzaamheid. Kiest u lichtgewicht onderdelen, dan moet u deze vaker nakijken. Bent u een wat zwaardere rijder of heeft u een ruwe, nietsontziende, 'go for it'-rijstijl, koop dan zwaardere onderdelen.

Lees de instructies en waarschuwingen van de onderdelenfabrikant en houd u hieraan.

FIETSSTANDAARDS

De klemmen van een gewone fietsstandaard kunnen genoeg kracht ontwikkelen om uw frame ernstig of zelfs onherstelbaar te beschadigen.

LET OP

Plaats uw fiets nooit in een fietsstandaard door het frame vast te klemmen.

Zet uw fiets in een standaard door de zadelpen uit te trekken en de klem rond de uitgetrokken zadelpen te bevestigen. Zet het zadel niet hoger dan het merkteken voor maximumhoogte op de zadelpen.

Aangezien een koolstof zadelpen ook kan worden beschadigd door de klem, dient de klem op de minimaal vereiste klemkracht te worden ingesteld.

Bescherm tegen extreme temperaturen

- Bescherm uw fiets tijdens opslag of transport tegen extreme temperaturen.
- Laat uw fiets voordat u erop gaat rijden afkoelen of opwarmen.
- Sla uw fiets niet op op plaatsen waar de temperatuur hoger kan worden dan 65°C.

Laat uw fiets dus bijvoorbeeld niet in felle zon plat in een zwarte aanhanger liggen, of onder de achterruit van een hatchback auto.

Inspectie en botsingsschade **Overlakken of overspuiten**

WAARSCHUWING

NA EEN VAL OF BOTSING:

Inspecteer het frame zorgvuldig op beschadigingen (zie DEEL II, hoofdstuk D. Veiligheidsinspectie in uw Cannondale Handleiding voor de Eigenaar.)

Rij niet op uw fiets als u enig teken ziet van schade, zoals gebroken, gesplinterde of gedelamineerde koolstofvezel.

AL DE VOLGENDE ZAKEN KUNNEN WIJZEN OP DELAMINATIE OF SCHADE:

Het frame voelt vreemd of anders dan anders aan

Koolstof voelt zacht aan of heeft een andere vorm

Kraken of andere onverklaarbare geluiden

Zichtbare scheurtjes, een witte of melkachtige kleur in het koolstofvezelgedeelte

Blijven rijden op een beschadigd frame maakt de kans op framebreuk groter. Een ongeluk met in het ergste geval de dood kan het gevolg zijn.

Gebruik geen lak over de bestaande afwerking; lak of spuit uw fiets niet over. De koolstofvezelcomposieten van het frame worden bijeengehouden door extreem sterk bindende stoffen. Maar de verbindingen kunnen worden aangetast of verzwakt door de chemicaliën in verfoplosmiddelen of overspuitmiddelen.

WAARSCHUWING

Het overlakken, retoucheren of overspuiten van uw frame of vork kan ernstige schade veroorzaken, die tot een ongeval zou kunnen leiden. U kunt ernstig letsel oplopen, verlamd raken of zelfs overlijden.

Chemicaliën in overspuitmiddelen, oplosmiddelen en afhaalmiddelen kunnen de chemische verbindingen die de composieten van uw frame bijeengehouden aantasten, verzwakken of vernietigen.

Gebruik van schuurmiddelen op, of het schuren van de frame-/vorkstructuur, de oorspronkelijke lak, stickers of coatings met mechanische methoden als zand-, kogel- of glasstralen of schaven kan leiden tot verwijdering of verzwakking van framemateriaal.

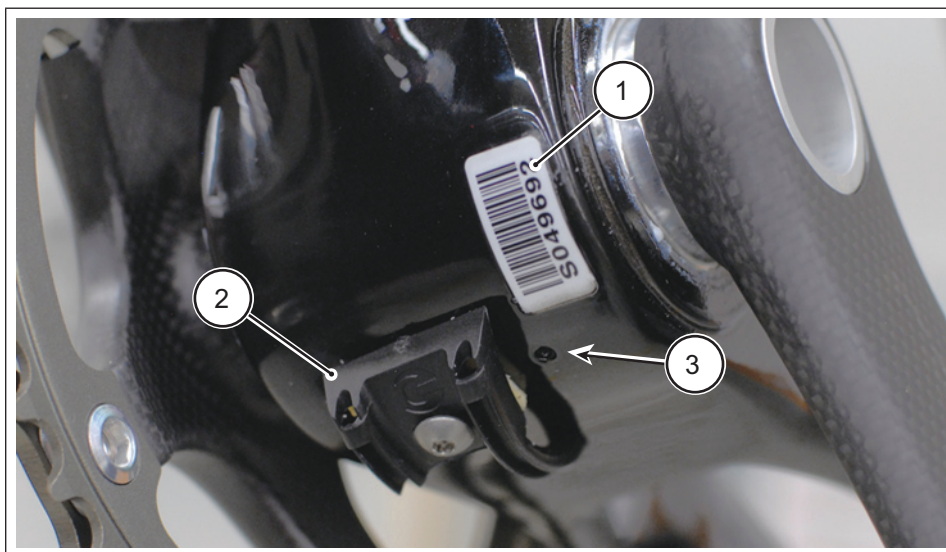

Afbeelding 2.

Serienummer

Het serienummer (1) is afgedrukt op een permanent aangebracht streepjeslabel.

Gebruik dit serienummer voor garantieregistratie en terugvinden na diefstal. Zie uw *Cannondale Handleiding voor de Eigenaar* voor meer informatie over garantieregistratie.

Geleider onder trapas

De kabelgeleider (2) is aan de onderzijde van de trapas gemonteerd. Vervangers zijn verkrijgbaar via een Cannondale dealer. Het nummer van de kit is KF363/

Opening

Houd de kleine opening (3) onder in het trapashuis vrij van vuil, zodat water eruit kan druipen.

Water kan in de buizen van het frame komen door wassen, condensatie, nat terrein of regen. Het kan doordringen of ingespoten worden via openingen van bidonhouders, zadelbuis, balhoofdbuis en zadelpen.

Water veroorzaakt geen chemische schade aan uw fiets. Maar als het befrist, kan de expansie van het ijs barsten in het frame veroorzaken waardoor het berijden onveilig wordt. Dergelijke schade valt NIET onder de uw garantie.

Verwijder na natte ritten de zadelpen, keer de fiets om en laat eventueel aanwezig water uitlopen.

BALHOOFD

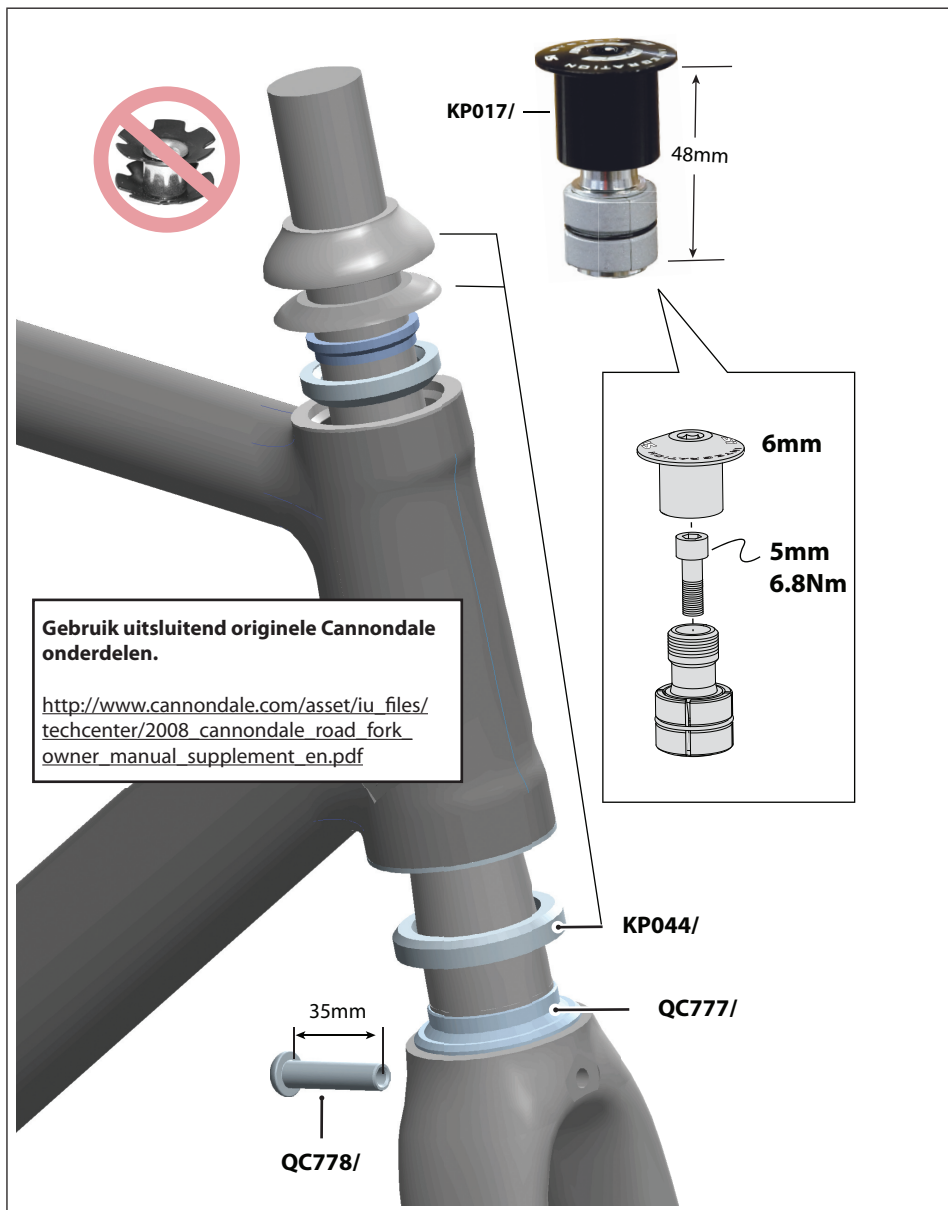

Afbeelding 3.

ZADELPEN / KLEM

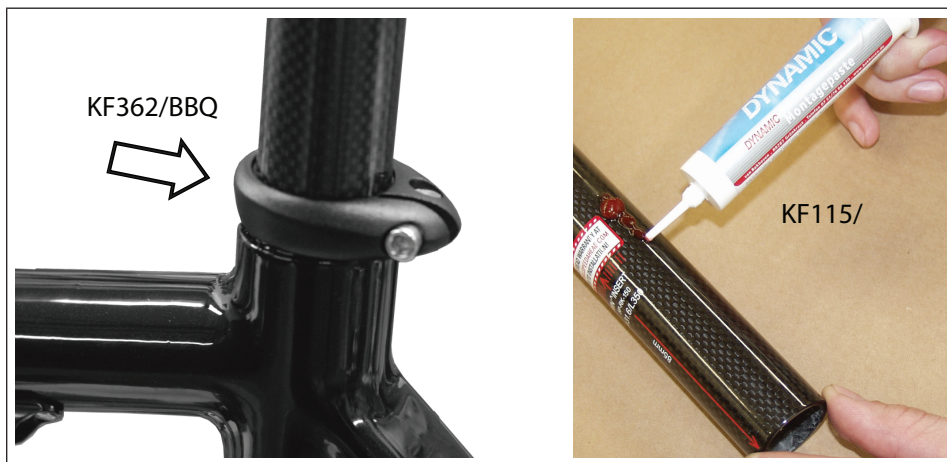

Afbeelding 4.

Montage

1. Controleer of de zadelpen, de klem en de zadelbuis schoon zijn. Gebruik een droge doek.
2. Breng een kleine hoeveelheid zadelpengel aan op het oppervlak van de zadelpen, en plaats de pen in de zadelbuis.
4. Draai de zadelklem aan met een momentsleutel. **OVERSCHRIJD NIET HET MAXIMALE MOMENT: 6,8 Nm.**
5. Controleer de aanhaalmomenten van de bouten die het zadel aan de zadelpenklem bevestigen. Te veel moment kan de bouten beschadigen. Te weinig moment leidt tot beweging, die metaalmoeheid en beschadiging van de bouten kan veroorzaken.

WAARSCHUWING

TER VOORKOMING VAN SCHADE AAN ZADELPEN OF FRAME:

- Houd u aan de instructies van de fabrikant van de zadelpen
- Gebruik voor het aanhalen een momentsleutel.
- Gebruik voor het smeren uitsluitend zadelpen-gel.
- Gebruik voor reiniging geen oplosmiddelen of chemische reinigingsmiddelen uit spuitbussen.
- Breng een zadelpen nooit geforceerd in in de zadelbuis.
- Verwijder en controleer na elke val of botsing de zadelpen op schade (zoals barsten, krassen, afschavingen, groeven of versplintering). Vindt u beschadigingen, rijd er dan niet op. Vervang de zadelpen door een nieuwe.

NEGEREN VAN DEZE WAARSCHUWING KAN RESULTEREN IN ERNSTIG LETSEL, VERLAMMING OF OVERLIJDEN.

TRAPASHUIS

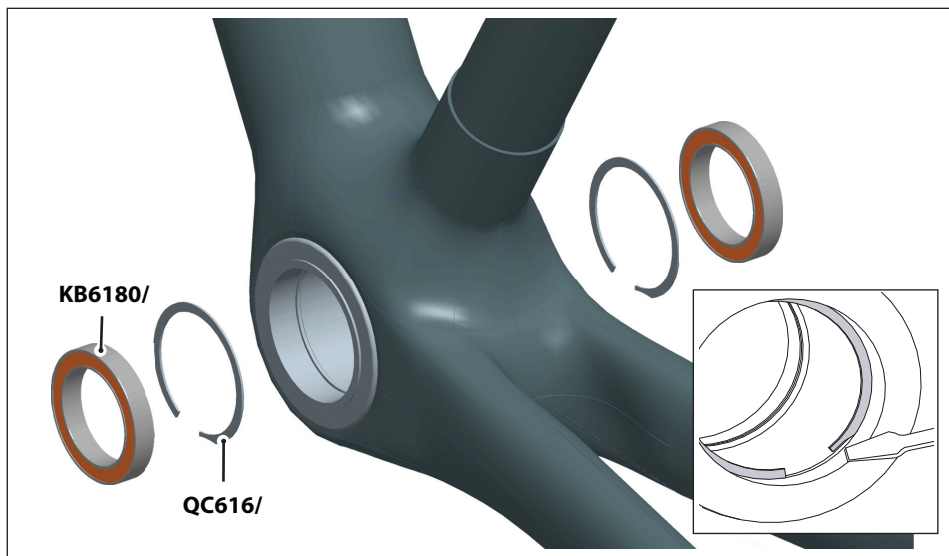

Afbeelding 5.

Crankstel-compatibiliteit

Het BB-huis is compatibel met de BB30-standaard. Zie <http://www.bb30standard.com/> en het *SI Crankstellen-supplement bij de handleiding*. Zie <http://www.cannondale.com/tech/>.

Onderhoud lagers

De lagers van het huis (KB6180/) zijn van het dichte cartridge-type en hoeven niet gesmeerd te worden. Controleer (minimaal) jaarlijks de toestand van de lagers, en tevens elke keer dat het crankstel wordt gedemonteerd of onderhouden. De lagers zijn press-fit binnen het huis. Oude lagers mogen na verwijdering niet opnieuw worden gemonteerd. Vervang beide lagers tegelijkertijd.

Vervangende ringveren (QC616/) zijn verkrijgbaar voor het geval de ringveren beschadigd raken. De ringveren kunnen uit de BB-groef worden genomen door het uiteinde met de uitsparing met een dunne schroevendraaier op te wippen (zie uitvergroting).

LET OP

HET TRAPASHUIS MAG NOOIT WORDEN GEFREESD OF UITGEBOORD, OM WELKE REDEN DAN OOK. Doet u dit toch, dan kan dit ernstige beschadigingen veroorzaken en mogelijk zelfs het frame onbruikbaar maken.

BB30-naar-68mm standaard-adapter

De adapter (Cannondale kit KF365/) prepareert de crankstellen van de BB30 trapas voor gebruik met 68 mm trapassen. Na montage kan de adapter niet worden verwijderd.

De adapter IS GEEN reparatieonderdeel en werkt uitsluitend bij onbeschadigde frames in goede conditie. Onjuiste montage of verwijdering kan schade veroorzaken en van toepassing zijnde garanties nietig maken.

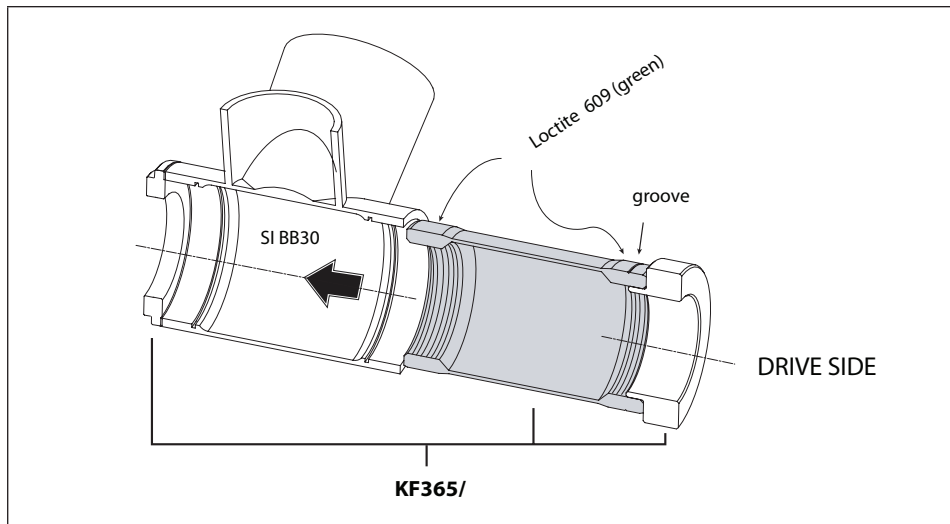

Afbeelding 6.

WAARSCHUWING

ERNSTIGE FRAMESCHADE

Na montage is de SI-naar-standaard adapter een onverwijderbaar, permanent deel van het frame. Verwijder de sticker niet. Adapters moeten worden gemonteerd door een professionele fietsmonteur.

Cannondale gereedschappen

KT011/ dient voor het verwijderen van lagers. KT010/ is een set lagermontagegereedschappen voor gebruik met een standaard balhoofdpers. KT013/ is een tweedelige gereedschapsset voor het verwijderen van de crankarmen van SI Hollowgram alloy crankstellen.

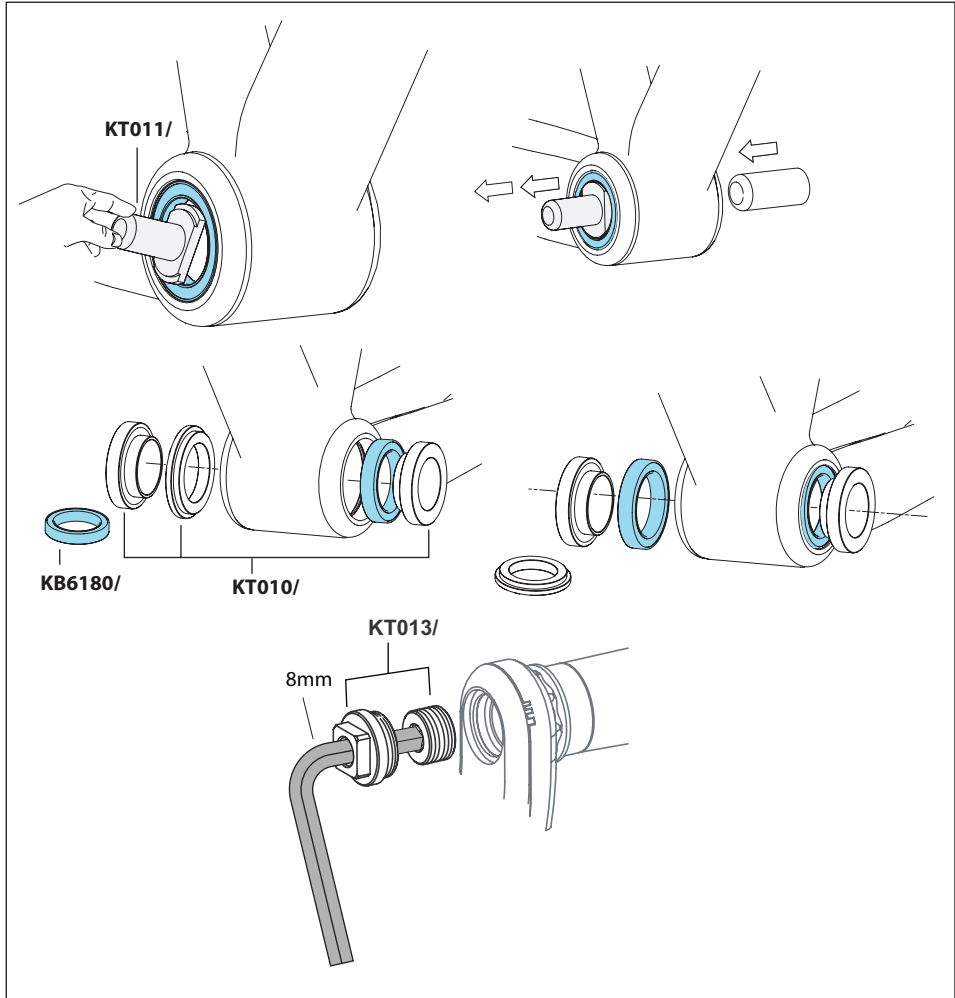

Afbeelding 7.

BESCHERMING LIGGENDE ACHTERVORK

De plaat op de rechter liggende achtervork, direct achter de kettingwielen, beschermt de liggende achtervork tegen beschadiging wanneer de ketting loskomt van het kettingwiel. Neem contact op met uw Cannondale dealer voor vervanging als de plaat kwijtraakt of beschadigd wordt.

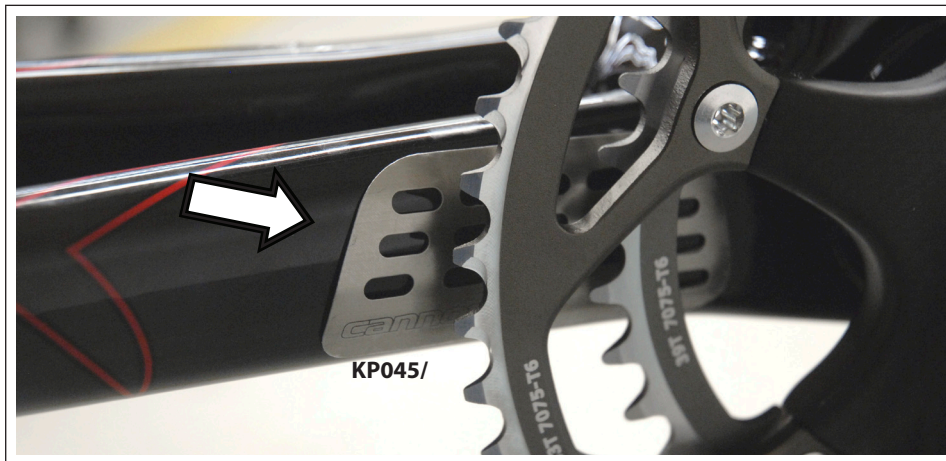

Afbeelding 8.

De transparante beschermer van de liggende achtervork biedt beperkte bescherming tegen beschadiging van het frame of de afwerking door de ketting. Vervangende beschermingen zijn verkrijgbaar via een Cannondale dealer.



Afbeelding 9.

DERAILLEURHANGER

Voor terugplaatsing (zelfde of nieuwe): Reinig de dropout en inspecteer deze zorgvuldig op scheurtjes en beschadigingen. Reinig de oppervlakken en breng op de dropout een dunne film van fietsvet aan om eventueel lawaai of kraakgeluiden te minimaliseren, die het gevolg zouden kunnen zijn van zeer kleine beweging tussen de dropout en de hanger tijdens het bewegen van de derailleur. Breng zorgvuldig vet en Loctite aan. Verontreinig de mannelijke of vrouwelijke schroefdraden niet met vet; de Loctite kan hierdoor zijn effect verliezen.

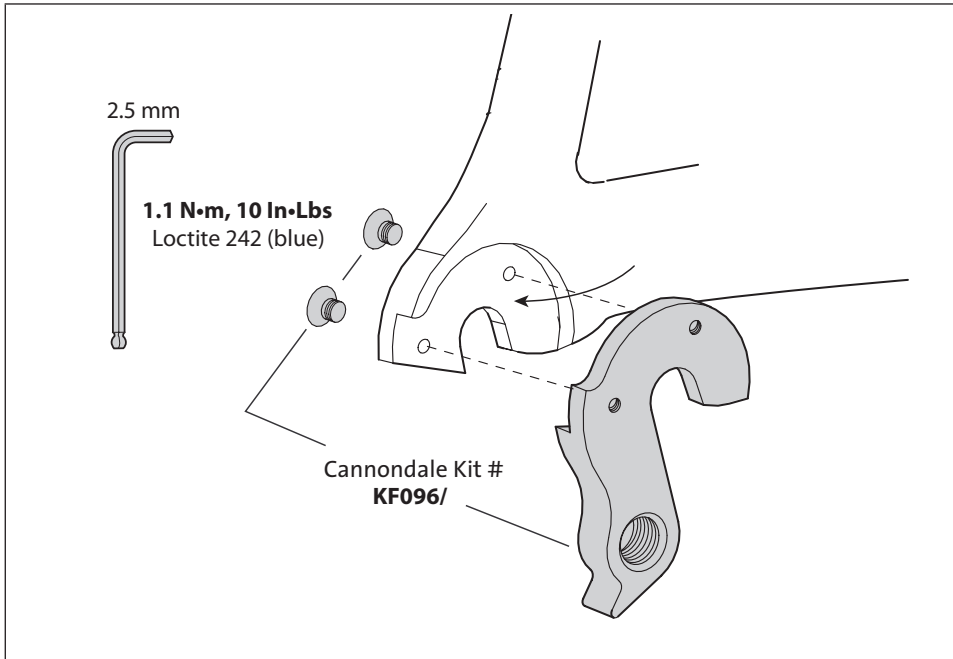

Afbeelding 10.

Controleer na terugplaatsing de afstelling van de derailleur. Stel de snelspanner van het wiel zeer strak in. Zie DEEL I Sectie 4.A in uw Cannondale Handleiding voor de Eigenaar.

LET OP

GEBRUIK GEEN DERAILLEURHANGER-UITLIJNINGSGEREEDSCHAP VOOR HET RECHTZETTEN.

GEOMETRIE/SPECIFICATIE

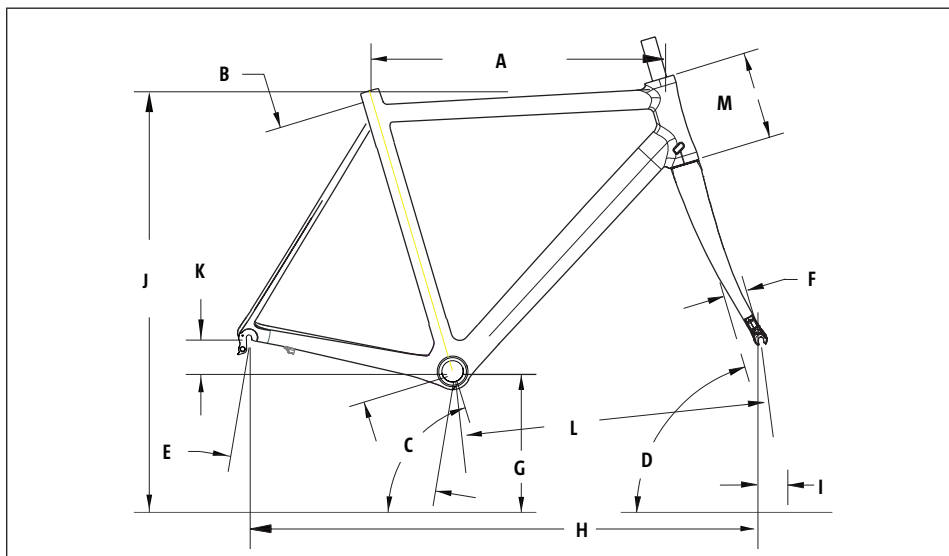

ONDERDEEL		48	50	52	54	56	58	60	63
Lengte horizontale bovenbuis (cm)	A	51,5	52,5	53,5	54,5	56,0	57,5	59,0	60,0
Maat (cm)*	B	46	48	50	52	54	56	58	61
Zadelbuishoek	C	74,5°	74,5°	74°	73,5°	73,5°	73°	72,5°	72°
Balhoofdbuishoek	D	72°	72,5°	73°	73°	73°	73,5°	73,5°	73,5°
Lengte liggende achtervork	E	40,5	40,5	40,5	40,5	40,5	40,5	40,8	40,8
Vorksprong	F	4,5	4,5	4,5	4,5	4,5	4,5	4,5	4,5
Trapashoogte (cm)	G	26,5	26,5	26,5	26,8	26,8	27,0	27,0	27,0
Wielbasis (cm)	H	95,9	96,6	96,8	97,5	99,2	99,6	100,1	101,3
Naloop (cm)	I	6,2	5,9	5,6	5,6	5,6	5,3	5,3	5,3
Stahoogte bij midden bovenbuis	J	74	75,3	76,5	78,5	80,1	82,2	83,8	86,6
Hoogteverschil trapas-dropout (cm)	K	7,2	7,2	7,2	6,9	6,9	6,7	6,7	6,7
Afstand voor-midden (cm)	L	56,5	57,2	57,4	58,0	59,7	60,1	61,0	61,4
Lengte balhoofdbuis (cm)	V	11,0	11,5	12,0	14,0	15,5	17,5	19,0	22,0
Balhoofdcompressieset	Cannondale SI Compressieset - KP017/								
Zadeldiameter	31,6 mm								
Zadelklem	MAAT 34,9 mm				MAXIMAAL MOMENT 6,8 Nm				
Klemdiameter voordrailleur	MAAT 34,9 mm opklem				MAXIMAAL MOMENT 6,8 Nm				
Dropoutlengte	Achter 130 mm, voor 100 mm								

* De maat is gemeten vanaf het midden van de trapas tot de bovenkant van de bovenbuis, langst de zadelbuis. Alle maten hebben een licht aflopende bovenbuis.

VERVANGENDE ONDERDELEN

ONDERNR.		
KF363/	BB KABELGELEIDER met bevestigingsbout	
KF055/	INLINE INSTELHENDEL (HOEV. 2)	
KF362/BBQ	ZADELKLEM 34,9 mm	
KF115/	ZADELPEN-GEL	
KP045/	BESCHERMER LIGGENDE ACHTERVORK - SUPERSIX	
ONDERNR.	ONDERDELEN BALHOOFD & VORK	
KP043/	VORK SUPER SIX	
KP044/	BALHOOFD SUPER SIX	
QC777/	KROONSTUK	
QC778/	REMBOUT (35 mm)	
KP017	SI COMPRESSIESET	
ONDERNR.	SI BB30	
KB6810/	LAGERS (HOEV. 2)	
QC616/	RINGVEREN (HOEV. 2)	
KF096/	HANGER ACHTERDERAILLEUR	
KP009/	KIT, ADAPTER, SIBB NAAR 68 mm TAP	
KF365/	SI ADAPTER MET SET	
KF366/	VERWIJDERINGSGEREEDSCHAPSSET SI ADAPTER	
<p>Bezoek voor de meest actuele lijst van de kits die voor uw fiets verkrijgbaar zijn ons Tech Center via: http://www.cannondale.com/bikes/tech/</p>		

AANTEKENINGEN EIGENAAR

Hier kunt u de onderhoudsgeschiedenis en/of servicegegevens noteren.

DATUM	WERK UITGEVOERD